

MADE IN GERMANY SINCE 1994

LICHT. SCHATTEN.
PERFEKTION.

Sonnen- und Insektenschutz

Fenster und Türen



Bestellungen direkt
per **WhatsApp**



DIE MANUFAKTUR

"Wir glauben daran, dass Schatten nicht einfach nur die Abwesenheit von Licht ist, sondern ein Designelement, das Räume zum Leben erweckt."

Gian Franco Mucedda
Gründer GFW

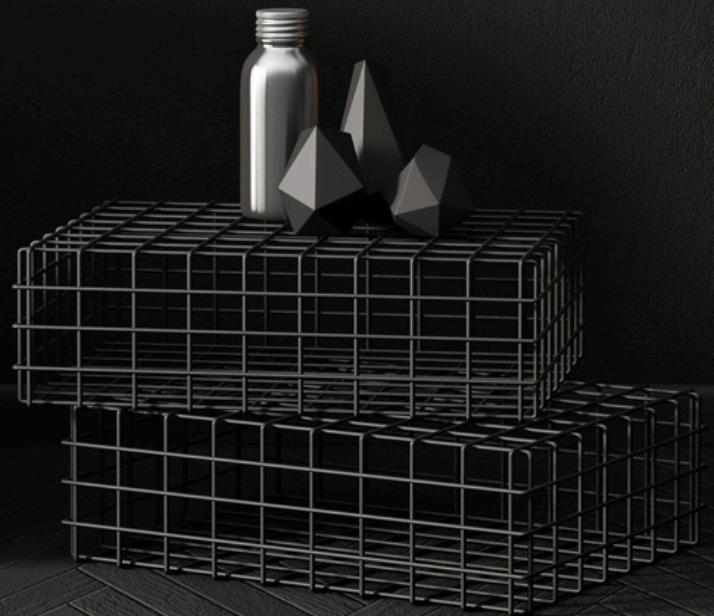



Magic System

Insektenschutz und Sonnenschutz in einem System vereint.

Seite 4



Spannrahmen

Stabil. Elegant. Zuverlässig.

Seite18



Plissees

Seit über 30 Jahren in höchster Qualität.
Made in germany

Seite 29



MAGIC



BY GFW

Der Klassiker -
das **Magic System**.

Unser fortschrittlichstes Plisseesystem - das **Magic**.

Dank der vielseitigen Einbaumöglichkeiten passt sich das System perfekt an Fenster, Türen oder Sonderformen an. Sonnen- und Insektenschutz kombiniert. So entstehen aus einem Modell zahlreiche individuelle Varianten - maßgefertigt für Ihre Anforderungen.

Einsatzgebiet:

Alu- Holz- Kunststofffenster und Türen im Außenbereich,
sowie für Fenster und Dachfenster im Innenbereich.

Sämtliche Profile bestehen aus Aluminium der Legierung AL MgSi0, 5 F22 und werden im Strangpressverfahren hergestellt und pulverbeschichtet. Den hohen Standard unserer Produkte erreichen wir durch geringe Maßtolerenzen. Die Eckwinkel und Schrauben sind aus A2 Edelstahl.

Das Netzgewebe mit spezieller Kreuzwebung besteht aus Polyester und lässt sich jederzeit problemlos austauschen.
Alle Türmodelle laufen auf Kugellagern.

erhältliche Profilfarben



RAL 9016



RAL 9006



RAL 8077



RAL 7016



PLISSEETÜR

UMLAUFENDER RAHMEN

27mm

Art. 1083/L/27
Art. 1083/R/27

Einbautiefe: 27 mm
Paket links/rechts fest
umlaufender Rahmen

18mm

Art. 1083/L/18
Art. 1083/R/18

Einbautiefe: 18 mm
Paket links/rechts fest
umlaufender Rahmen

27mm

Art. 1083/27

Einbautiefe: 27 mm
variabel verschiebbar
umlaufender Rahmen

18mm

Art. 1083/18

Einbautiefe: 18 mm
variabel verschiebbar
umlaufender Rahmen

27mm

Art. 1081/27

Einbautiefe: 27 mm
variabel verschiebbar
Profil oben + unten



PLISSEETÜR

FLACHE SCHWELLE

27mm

Art. 1085/L/27
Art. 1085/R/27

Einbautiefe: 27 mm

Paket links/rechts fest
flache Schwelle 7mm
auf Wunsch 3mm

18mm

Art. 1085/L/18
Art. 1085/R/18
Art. 1085/L/18-1
Art. 1085/R/18-1

Einbautiefe: 18 mm

Paket links/rechts fest
flache Schwelle 7mm

/18-1 = Schwelle durchgehend

27mm

Art. 1085/27

Einbautiefe: 27 mm

variabel verschiebbar
flache Schwelle 7mm
auf Wunsch 3mm

18mm

Art. 1085/18
Art. 1085/18-1

Einbautiefe: 18 mm

variabel verschiebbar
flache Schwelle 7mm
/18-1 = Schwelle durchgehend



PLISSEETÜR

GEKOPPELT



27mm

Art. 1083/27/L/R-Duo

Einbautiefe: 27 mm

**Zwei Pakete
links/rechts fest
umlaufender Rahmen**



27mm

Art. 1083/27-Duo

Einbautiefe: 27 mm

**Zwei Pakete
variabel verschiebbar
umlaufender Rahmen**

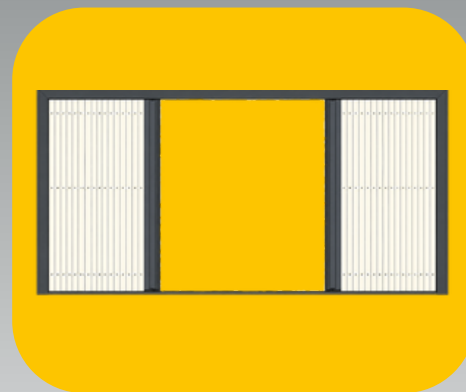

27mm

Art. 1085/27-Duo

Einbautiefe: 27 mm

**Zwei Pakete
links/rechts fest
flache Schwelle**

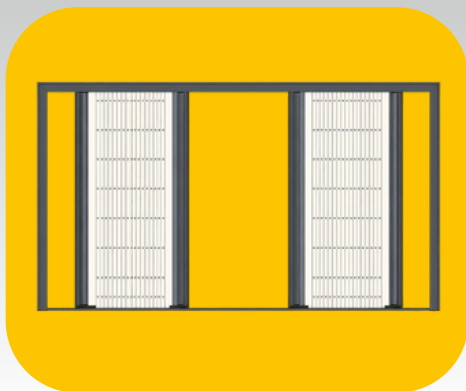

27mm

Art. 1085/27-Duo

Einbautiefe: 27 mm

**Zwei Pakete variabel
flache Schwelle**



PLISSEEFENSTER

HORIZONTAL



27mm

Art. 1095/27

Einbautiefe: 27 mm
variabel verschiebbar
Profil links + rechts

18mm

Art. 1095/18

Einbautiefe: 18 mm
variabel verschiebbar
Profil links + rechts



27mm

Art. 1097/27

Einbautiefe: 27 mm
variabel verschiebbar
umlaufender Rahmen

18mm

Art. 1097/18

Einbautiefe: 18 mm
variabel verschiebbar
umlaufender Rahmen



27mm

Art. 1097/27-O
Art. 1097/27-U

Einbautiefe: 27 mm
oben o. unten fest
umlaufender Rahmen

18mm

Art. 1097/18-O
Art. 1097/18-U

Einbautiefe: 18 mm
oben o. unten fest
umlaufender Rahmen



PLISSEEFENSTER

STOFF + NETZ



27mm

Art. 1098/27-O-U

Einbautiefe: 27 mm
oben und unten fest
umlaufender Rahmen



27mm

Art. 1098/27

Einbautiefe: 27 mm
Pakete variabel
umlaufender Rahmen



27mm

Art. 1096/27

Einbautiefe: 27 mm
Pakete variabel
Führung links + rechts



PLISSEETÜR

STOFF + NETZ



27mm

Art. 1084/27 Duo

Einbautiefe: 27 mm

Pakete variabel
R/L fest möglich
umlaufender Rahmen



27mm

Art. 1086/27 Duo

Einbautiefe: 27 mm

Pakete variabel
R/L fest möglich
flache Schwelle

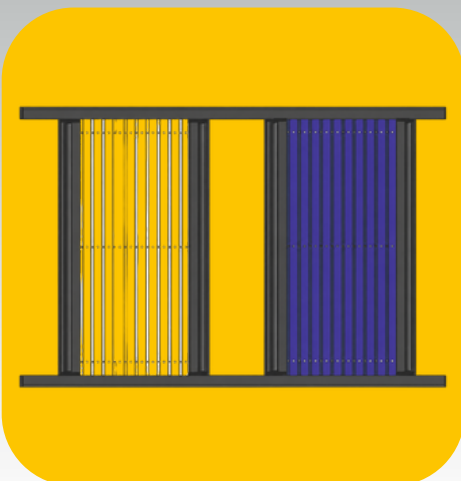

27mm

Art. 1082/27 Duo

Einbautiefe: 27 mm

Pakete variabel
Profil oben + unten



PLISSEETÜR

EINHÄNGEWINKEL MIT DRUCKFEDER

FRONTMONTAGE AUF DEN BLENDRAHMEN



22mm

Art. 1083/L/22/BZ
Art. 1083/R/22/BZ

Einbautiefe: 22 mm
Paket R/L fest
umlaufender Rahmen
mit Einhängewinkel

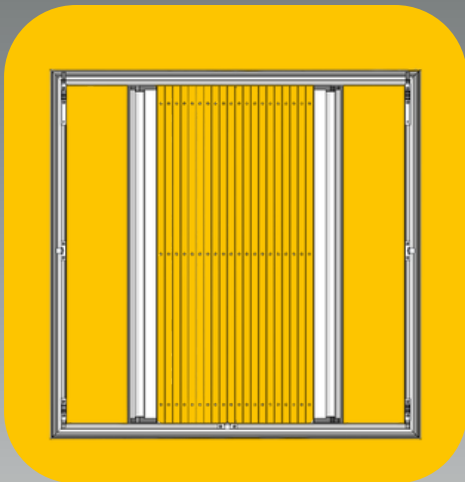

22mm

Art. 1083/22/BZ

Einbautiefe: 22 mm
Paket variabel
umlaufender Rahmen
mit Einhängewinkel



Einhängewinkel mit
Druckfeder
in der Höhe einstellbar



Einhängewinkel
in der Höhe einstellbar

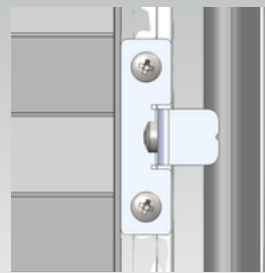

Mittelarretierung
zweiteilig von 11 bis 33 mm





PLISSEEFENSTER

EINHÄNGEWINKEL

FRONT- ODER NISCHENMONTAGE



22mm

**Art. 1097/22/BZ-O
Art. 1097/22/BZ-U**

Frontmontage

Einbautiefe: 22 mm
Paket oben o. unten fest
umlaufender Rahmen
mit Einhängewinkel



22mm

Art. 1097/22/BZ

Frontmontage

Einbautiefe: 22 mm
Paket variabel
umlaufender Rahmen
mit Einhängewinkel



22mm

**Art. 1097/22/BZ3
Art. 1097/22/BZ3-O
Art. 1097/22/BZ3-U**

Nischenmontage

Einbautiefe: 22 mm
Paket variabel
umlaufender Rahmen
mit Einhängewinkel zum
einhängen in die
Glasfalz



Einhängewinkel mit
Druckfeder
in der Höhe einstellbar



Einhängewinkel
in der Höhe einstellbar

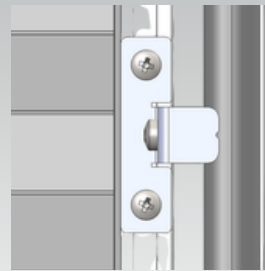

Mittelarretierung
zweiteilig von 11 bis 33 mm

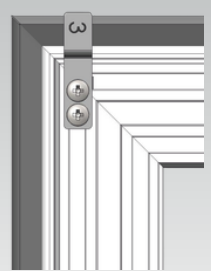

Einhängewinkel BZ3



Produktbeschreibung Modelle BZ und BZ3

Insektenschutz für Fenster und Türen mit umlaufender Bürste und Einhängewinkel.

Einsatzbereich

Holz-, Kunststoff- und Aluminiumfenster und Türen
Flächenversetzt und Flächenbündig (BZ3 nur Flächenversetzt)
Einhängewinkel können verschoben werden

Einbautiefe: 23 mm

Bestellmaße: Modell BZ: Lichtes Maß + 19 mm je Seite (Frontmontage)
Modell BZ3: Lichtes Maß - 3 mm je Seite (Nischenmontage)

STOFF- ODER NETZPAKET LÖSEN

GEBRAUCHSANLEITUNG

Stoff- oder Netzpaket lösen mit GFW-Hakenwerkzeug

Schritt 1

GFW-Haken in die weiße Hülse der Innenschiene einführen (verhaken).

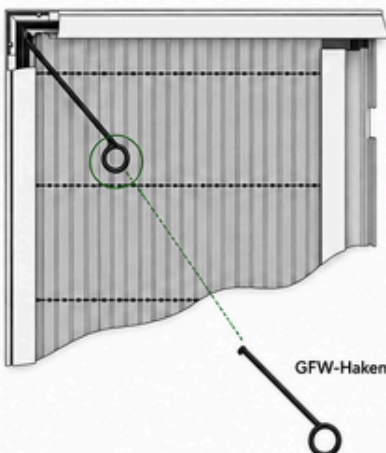

Schritt 2

GFW-Haken mit etwas Druck zur Seite ziehen um somit die Innenschiene mit den Clips aus dem Rahmenprofil zu lösen.

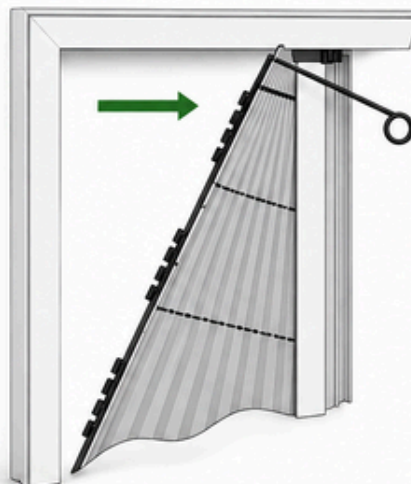

Schritt 3

Zum Wiedereinsetzen der Netz bzw. Stoffpakete die Innenschiene mit Clips wieder in das Rahmenprofil drücken.

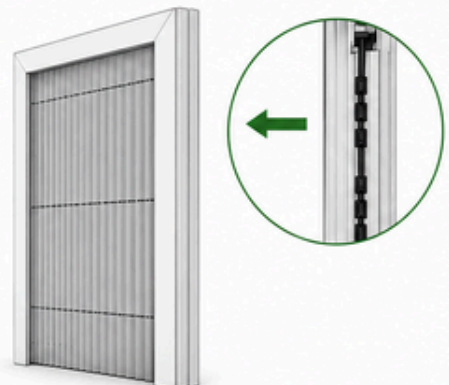

Gebrauchsanleitung
Stoff oder Netzpaket
lösen mit GFW-Haken
für Türen
Paket links oder rechts



Profil 27x28 mm

Art. 81136
 Magic 27mm
 Rahmenprofil



Profil 18x28 mm

Art. 81130
 Magic 18mm
 Rahmenprofil

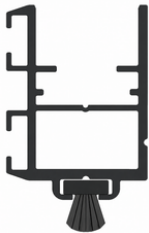

Profil 22x30 mm

Art. 81137
 Magic 22mm
 Rahmenprofil BZ/BZ3



Griffprofil 24x48 mm

Art. 81135
 Magic 27mm
 Griffprofil



Griffprofil 18x48 mm

Art. 81132
 Magic 18mm
 Griffprofil



Profil 27x7 mm

Art. 81113

Magic 27mm

Unteres Führungsprofil (Standard)



Profil 26x3 mm

Art. 81117

Magic 27mm

Unteres Führungsprofil



Profil 18x7 mm

Art. 81131

Magic 18mm

Unteres Führungsprofil



Profil 20x3 mm

Art. 81118

Magic 27mm

Innenschiene



Profil 15x3,6 mm

Art. 81133

Magic 18mm

Innenschiene

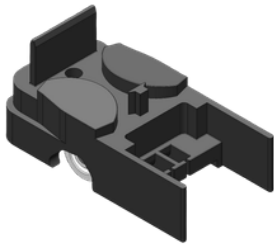

Endkappe Griffprofil Magic/27

Art. 81281.8

Magic 27mm

Endkappe Griffprofil mit Kugellager

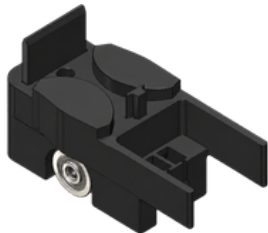

Endkappe Griffprofil Magic/18

Art. 81282.8

Magic 18mm

Endkappe Griffprofil mit Kugellager

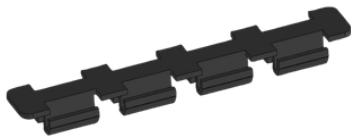

Clip für Magic L/R

Art. 81262.8

Magic Paket L/R

Clip für Führung- und Deckschiene

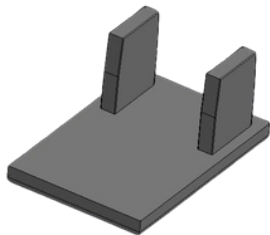

Endkappe seitliches Profil

Art. 81284.8 Magic/27

Art. 81285.8 Magic/18

Magic 27mm + 18mm

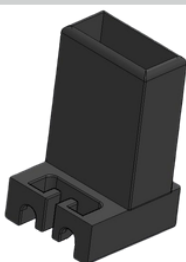

Endkappe seitliches Profil 1085/18-1

Art. 81283.8

Magic 18mm

Endkappe 1085/18-1 mit Schnurumlenkung

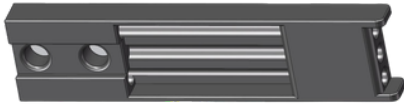

Flexible Schnurumlenkung Magic

Art. 81205.8

Magic 27mm + 18mm
Kunststoff inkl. Schrauben

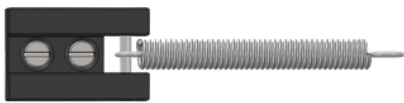

Schnur- und Federspanner Magic

Art. 81222.8

Magic 27mm + 18mm
inklusive Feder, Splint und Schrauben



A2 Schraube M3x8 mm

Art. 86302.0

Senkkopf flach mit Innensechskant



AFTC Hochleistungsklebeband

Art. 8103107 33m x 19mm

Art. 8103106 33m x 9mm

Zur Klebmontage von Magic



A2 Blechschraube Linsenkopf

Art. 01193925 3,9x25mm

Art. 01193932 3,9x32mm

Art. 01193938 3,9x38mm

Art. 01193950 3,9x50mm



Spannrahmen

Stabil. Elegant. Zuverlässig. –
Spannrahmen der **GFW Manufaktur**
stehen für hochwertige Verarbeitung
und langlebigen Insektenschutz.

Qualität bis ins Detail

Profile

Für unsere Insektenschutzsysteme verwenden wir ausschließlich hochwertige Aluminium-Strangpressprofile. Durch präzise Fertigung, geringe Maßtoleranzen und eine widerstandsfähige Pulverbeschichtung erreichen unsere Systeme eine hohe Stabilität sowie eine langlebige und hochwertige Optik.

Alle Rahmenecken werden exakt auf Gehrung geschnitten und mit stabilen, in die Profilkammern eingepressten Aluminiumwinkeln verbunden. Dadurch entsteht eine besonders verwindungssteife Konstruktion mit sauberem Erscheinungsbild und dauerhaft zuverlässiger Funktion.

Gewebe

Standardmäßig verwenden wir hochwertiges Fiberglasgewebe in Schwarz. Dieses ist kunststoffummantelt, witterungsbeständig sowie besonders reiß- und formstabil. Die feine Gewebestruktur sorgt für eine gute Luftzirkulation und eine unauffällige Optik.

Keder

Für die dauerhafte Spannung des Gewebes verwenden wir UV-stabilisierten Qualitätskeder aus hochwertigem PVC. Dieser ist farblich auf das Gewebe abgestimmt und garantiert auch bei langfristiger Beanspruchung einen sicheren Halt.

Optional stehen weitere Spezialgewebe zur Verfügung:

- EYE NET Klarsichtgewebe
- Aluminiumgewebe
- Edeltahlgewebe
- PET-Screen-Gewebe in Schwarz oder Grau
- Pollenschutzgewebe

RAL FARBEN

Unsere Standardfarben für Spannrahmen



Auf Wunsch sind alle RAL-Farben gegen Aufpreis lieferbar.

So kann das System optimal an individuelle Anforderungen angepasst werden.

SPANNRAHMEN

GF/1

Mit verstellbaren Einhängewinkeln
Überlappung oben und unten auf Wunsch in jeder
Höhe einstellbar.
Durch die Arretierung der Einhängewinkel und der
Aufnahmegleiter ist dieser Rahmen gesichert.

Einsatzbereich

Holz-, Kunststoff- und Aluminiumfenster
Flächenversetzt und Flächenbündig
Einhängewinkel können verschoben werden

Einbautiefe: 13 mm

Bestellmaße

Breite = Lichte Breite + 38 mm
Höhe = Lichte Höhe + 40 mm
oder Lichte Maße + Wunsschüberlappung
Maß Z = oben und unten Blendrahmentiefe

Bürste umlaufend, keine Druckfeder

Außenansicht

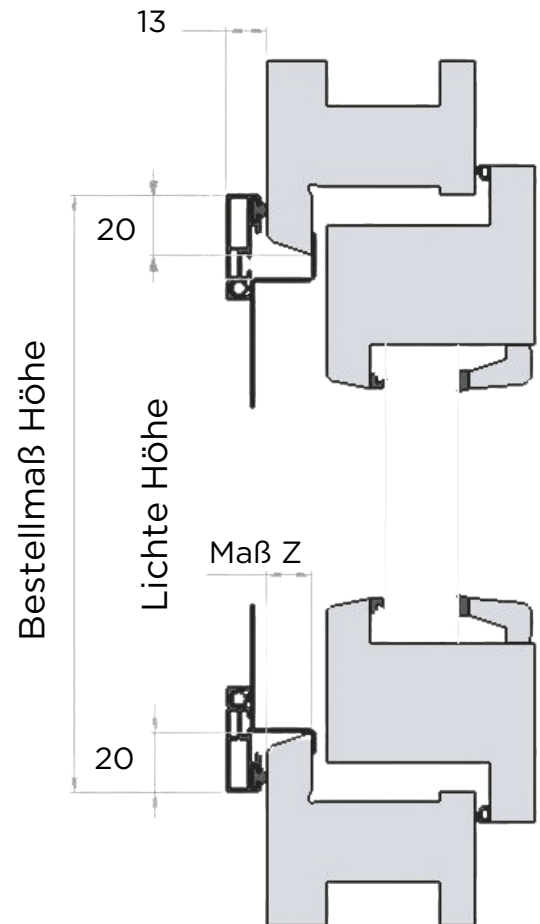

Bestellmaß Breite

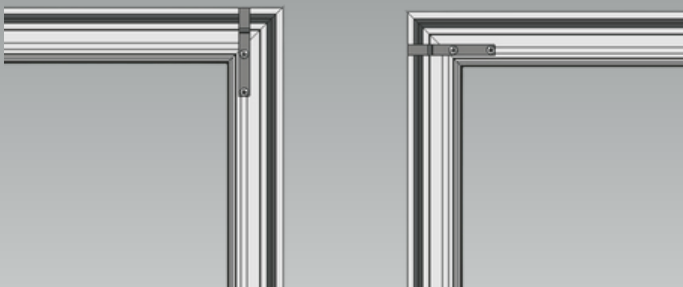
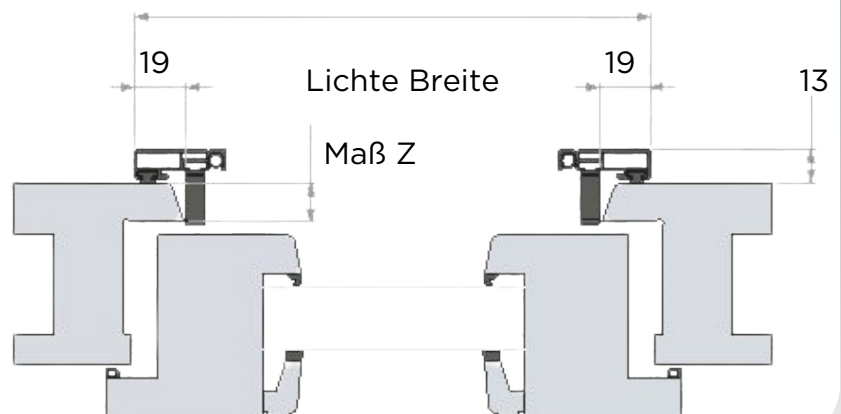

Verschleißart A Standard
Einhängewinkel oben

Verschleißart B auf Wunsch
Einhängewinkel rechts
und links



Profil 86100

SPANNRAHMEN

GF/2

Mit verstellbaren **Einhängewinkeln** und **Druckfedern oben**
Überlappung oben und unten auf Wunsch in jeder Höhe einstellbar.
Durch die Arretierung der Einhängewinkel und der Aufnahmegleiter ist dieser Rahmen gesichert.

Einsatzbereich

Holz-, Kunststoff- und Aluminiumfenster
Flächenversetzt und Flächenbündig
Einhängewinkel können verschoben werden

Einbautiefe: 13 mm

Bestellmaße

Breite = Lichte Breite + 38 mm
Höhe = Lichte Höhe + 40 mm
oder Lichte Maße + Wunssüberlappung
Maß Z = oben und unten Blendrahmentiefe

Bürste umlaufend

Außenansicht

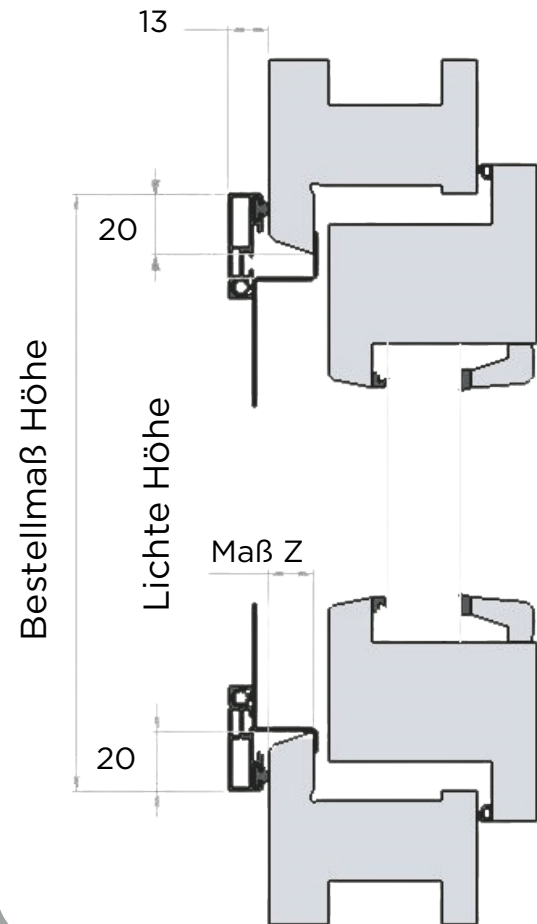

Bestellmaß Breite

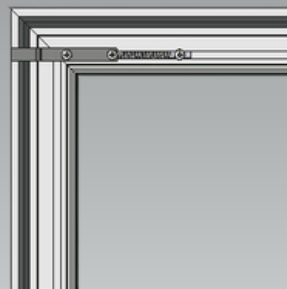
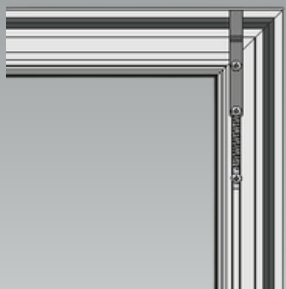
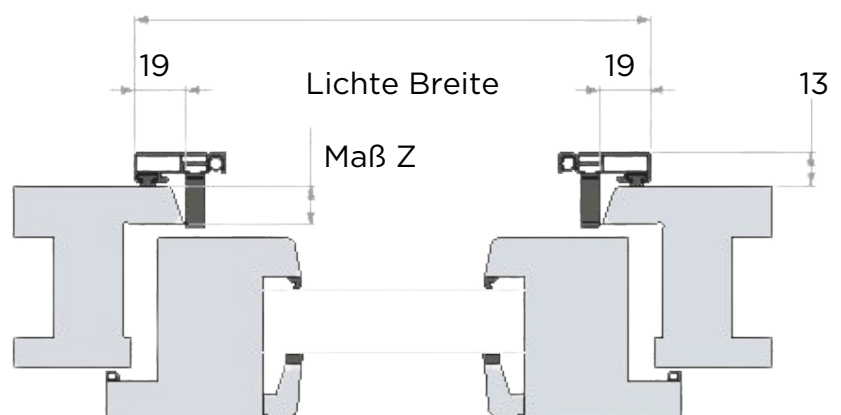

Verschleißart A Standard
Einhängewinkel oben

Verschleißart B auf Wunsch
Einhängewinkel rechts und links



Profil 86100

SPANNRAHMEN

GF/2B-U

BÜRSTE UMLAUFEND

Mit verstellbaren **Einhängewinkeln**
Durch die Arretierung der Einhängewinkel und der
Aufnahmegleiter ist dieser Rahmen gesichert.

Einsatzbereich

Holz-, Kunststofffenster
Flächenversetzt
Einhängewinkel können verschoben werden

Einbautiefe: 17 mm

Bestellmaße

Breite = Lichte Breite - 6 mm
Höhe = Lichte Höhe - 6 mm
Maß Z = oben und unten 5 mm, auf Wunsch 3 mm

Bürste umlaufend außen

Außenansicht

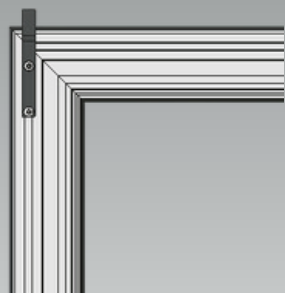
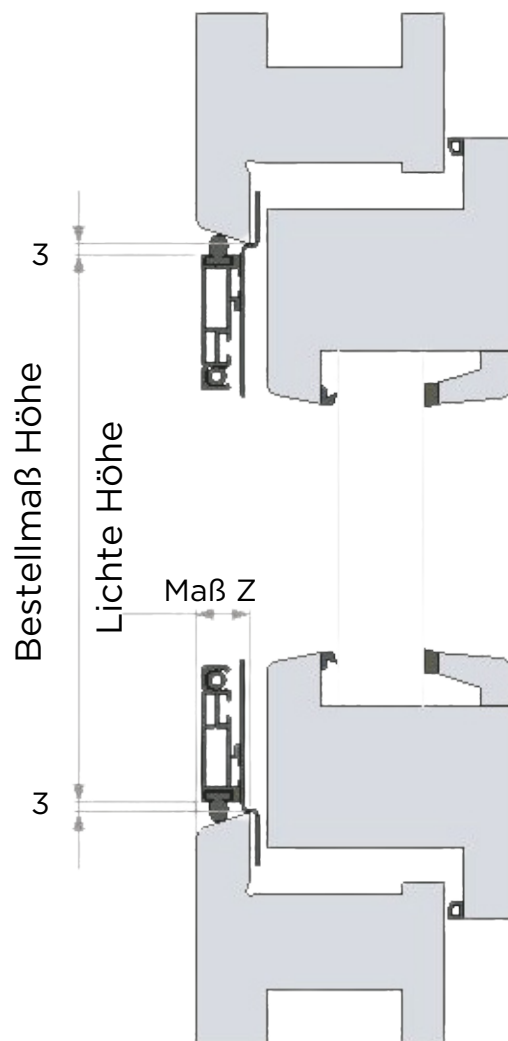

Verschleißart A Standard
Einhängewinkel oben

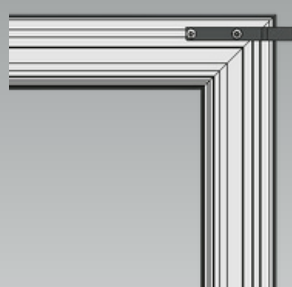

Verschleißart B auf Wunsch
Einhängewinkel rechts
und links

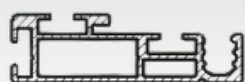
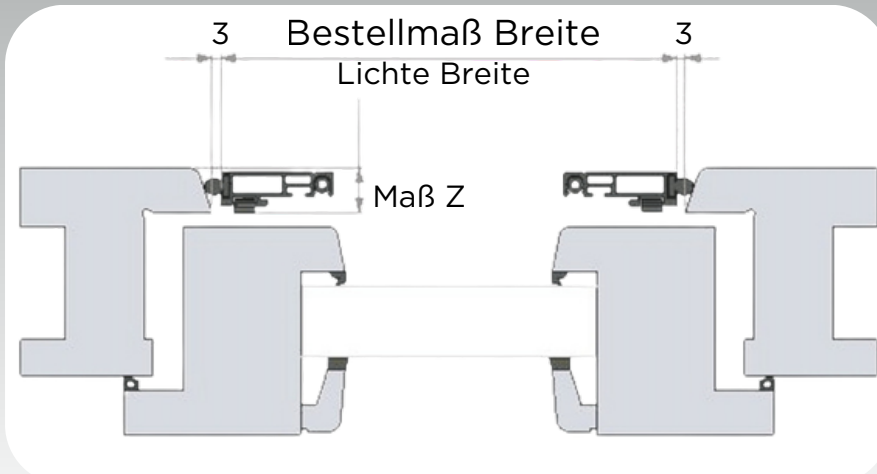

Profil 86101

SPANNRAHMEN

GF/2BL

BÜRSTE LINKS

Mit verstellbaren **Einhängewinkeln** und **Druckfedern oben**
Überlappung oben und unten auf Wunsch in jeder Höhe einstellbar.
Durch die Arretierung der Einhängewinkel und der Aufnahmegleiter ist dieser Rahmen gesichert.

Einsatzbereich

Holz-, Kunststoff- und Aluminiumfenster
Flächenversetzt und Flächenbündig
Einhängewinkel können verschoben werden

Einbautiefe: 13 mm

Bestellmaße

Breite = Lichte Breite + 19 mm + "Y" - 3 mm
Höhe = Lichte Höhe + 40 mm
oder Lichte Maße + Wunsschüberlappung
Maß Z = oben und unten Blendrahmentiefe
Maß Y = Überlappung links - 3 mm

Bürste umlaufend + links

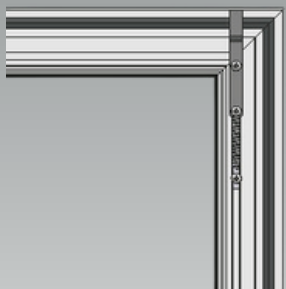
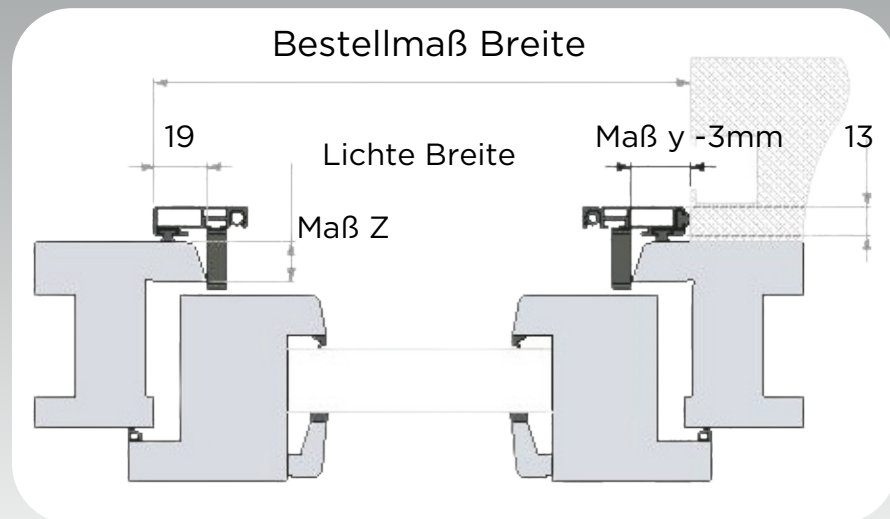
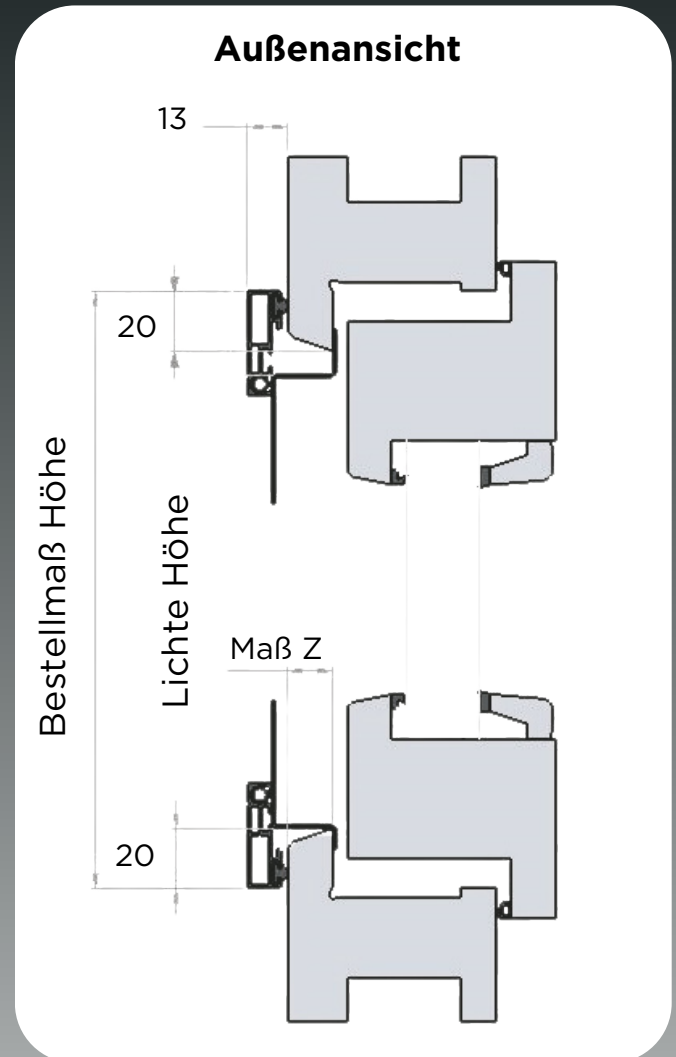

Verschlößart A Standard
Einhängewinkel oben

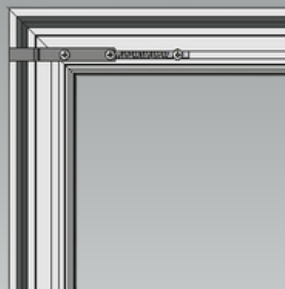

Verschlößart B auf Wunsch
Einhängewinkel rechts und links



Profil 86100



Profil 86101

SPANNRAHMEN

GF/2BR

BÜRSTE RECHTS

Mit verstellbaren **Einhängewinkeln** und **Druckfedern oben**

Überlappung oben und unten auf Wunsch in jeder Höhe einstellbar.

Durch die Arretierung der Einhängewinkel und der Aufnahmegleiter ist dieser Rahmen gesichert.

Einsatzbereich

Holz-, Kunststoff- und Aluminiumfenster
Flächenversetzt und Flächenbündig
Einhängewinkel können verschoben werden

Einbautiefe: 13 mm

Bestellmaße

Breite = Lichte Breite + 19 mm + "Y" - 3 mm

Höhe = Lichte Höhe + 40 mm

oder Lichte Maße + Wunsschüberlappung

Maß Z = oben und unten Blendrahmentiefe

Maß Y = Überlappung rechts - 3 mm

Bürste umlaufend + rechts

Außenansicht

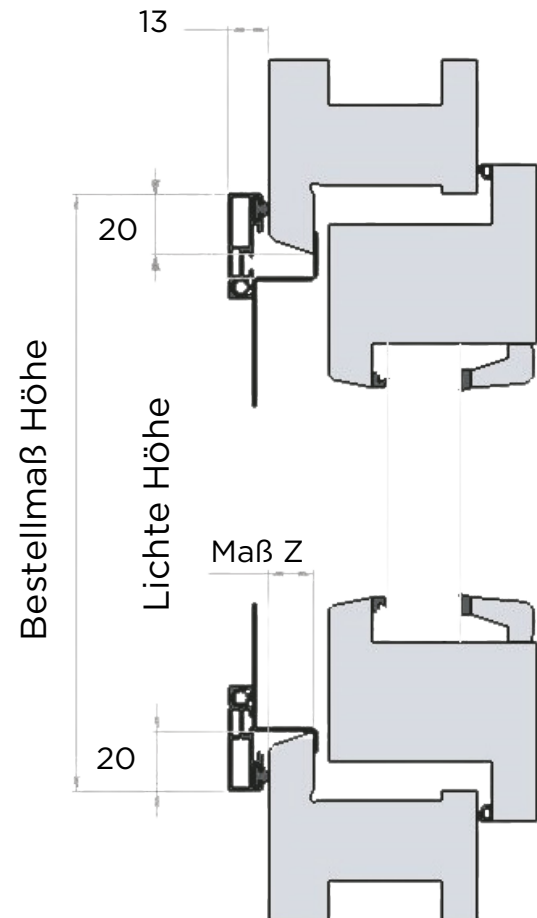

Bestellmaß Breite

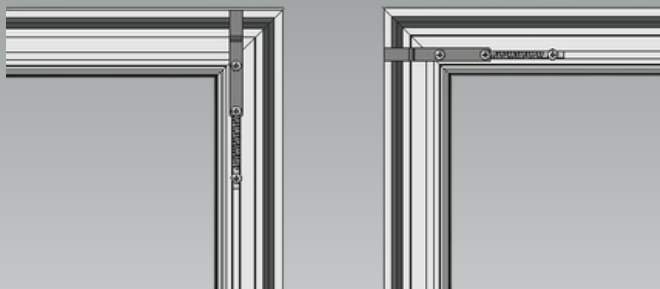
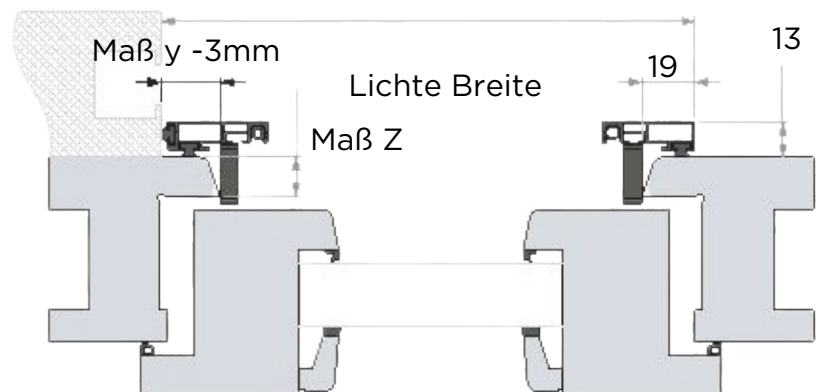

Verschleißart A Standard
Einhängewinkel oben

Verschleißart B auf Wunsch
Einhängewinkel rechts
und links



Profil 86100



Profil 86101

SPANNRAHMEN

GF/2BLR

BÜRSTE LINKS/RECHTS

Mit verstellbaren **Einhängewinkeln** und **Druckfedern** **oben**

Überlappung oben und unten auf Wunsch in jeder Höhe einstellbar.

Durch die Arretierung der Einhängewinkel und der Aufnahmeleiter ist dieser Rahmen gesichert.

Einsatzbereich

Holz-, Kunststoff- und Aluminiumfenster
Flächenversetzt und Flächenbündig
Einhängewinkel können verschoben werden

Einbautiefe: 13 mm

Bestellmaße

Breite = Lichte Breite + "Y" links/rechts - 6 mm

Höhe = Lichte Höhe + 40 mm

oder Lichte Maße + Wunsschüberlappung

Maß Z = oben und unten Blendrahmentiefe

Maß Y = Überlappung links und rechts jeweils - 3 mm

Bürste umlaufend + links + rechts

Außenansicht

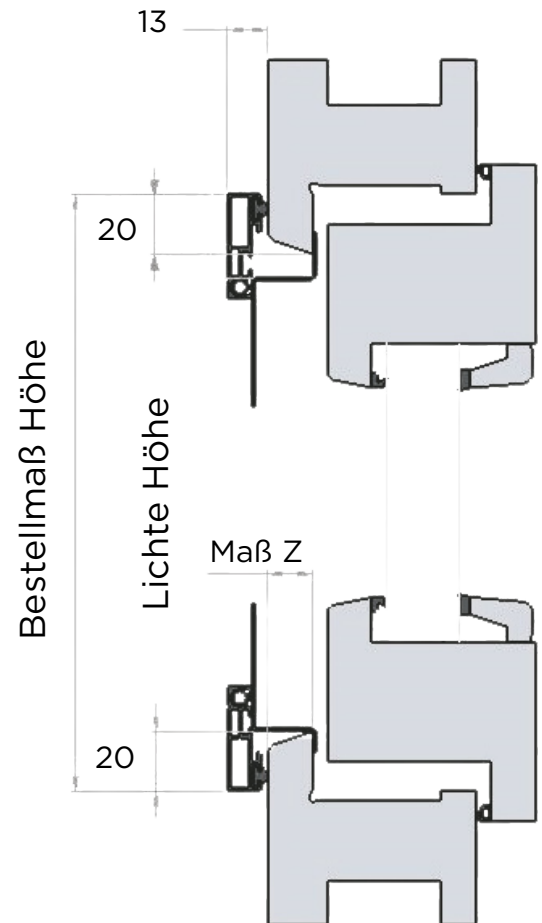

Bestellmaß Breite

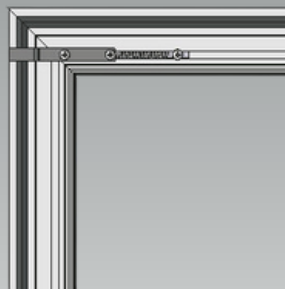
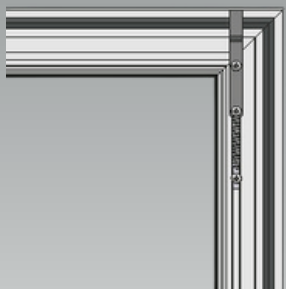

Verschleißart A Standard
Einhängewinkel oben

Verschleißart B auf Wunsch
Einhängewinkel rechts
und links



Profil 86100



Profil 86101

SPANNRAHMEN

GF/2B0

BÜRSTE OBEN

Mit verstellbaren **Einhängewinkeln** und **Druckfedern oben**
Überlappung oben und unten auf Wunsch in jeder Höhe einstellbar.
Durch die Arretierung der Einhängewinkel und der Aufnahmegleiter ist dieser Rahmen gesichert.

Einsatzbereich

Holz-, Kunststoff- und Aluminiumfenster
Flächenversetzt und Flächenbündig
Einhängewinkel können verschoben werden

Einbautiefe: 13 mm

Bestellmaße

Breite = Lichte Breite + 38 mm
Höhe = Lichte Höhe + 20 mm + Y - 3 mm
oder Lichte Maße + Wunssüberlappung
Maß Z = oben und unten Blendrahmentiefe
Maß Y = Überlappung oben - 3 mm

Bürste umlaufend + oben

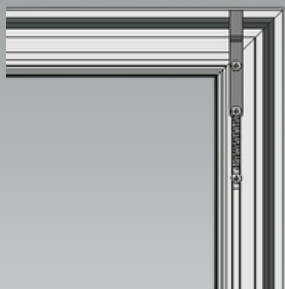
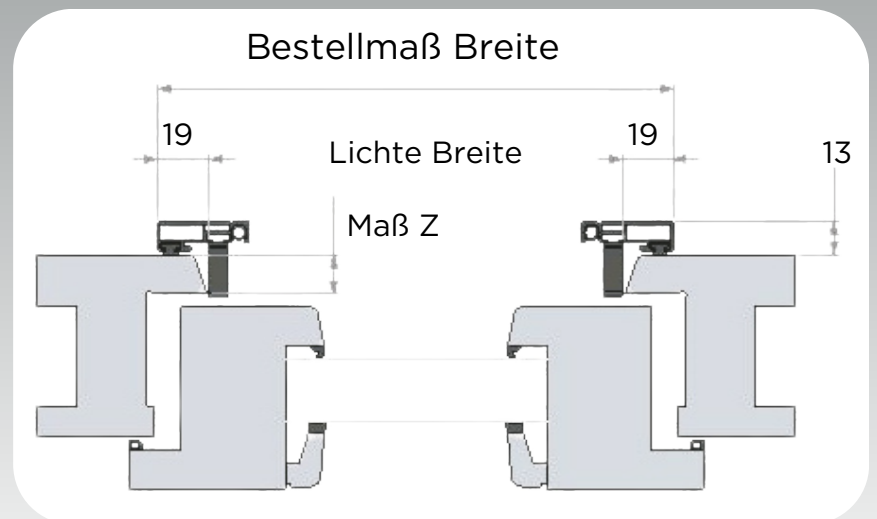
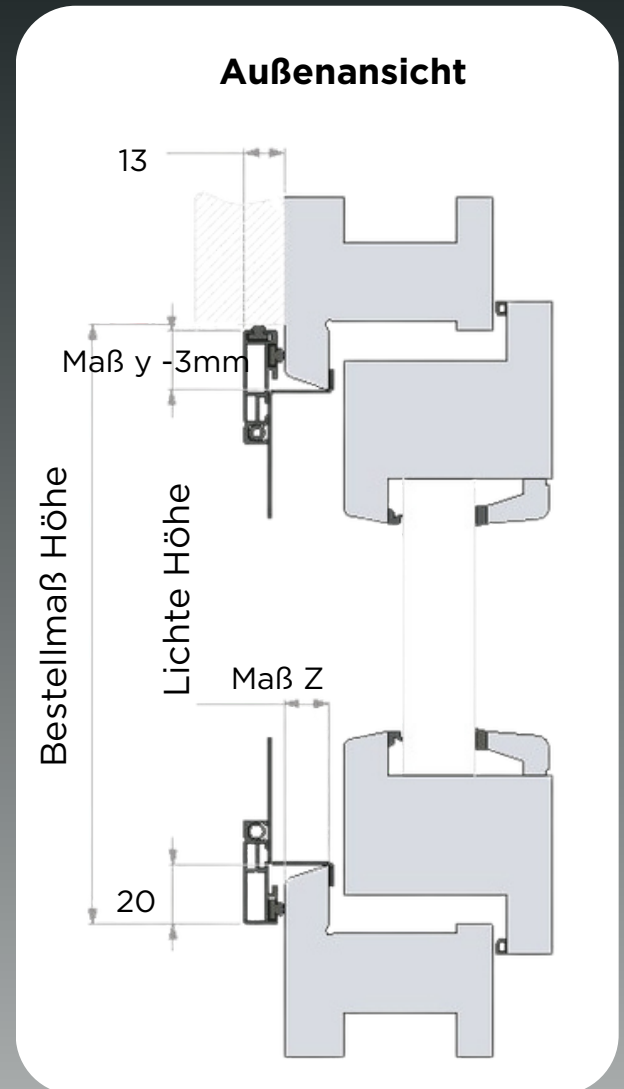

Verschleißart A Standard
Einhängewinkel oben

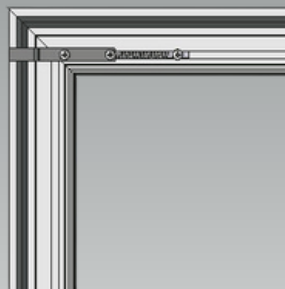

Verschleißart B auf Wunsch
Einhängewinkel rechts und links



Profil 86100



Profil 86101

SPANNRAHMEN

GF/2BU

BÜRSTE UNTEN

Mit verstellbaren **Einhängewinkeln und Druckfedern oben**

Überlappung oben und unten auf Wunsch in jeder Höhe einstellbar.

Durch die Arretierung der Einhängewinkel und der Aufnahmegleiter ist dieser Rahmen gesichert.

Einsatzbereich

Holz-, Kunststofffenster

Flächenversetzt

Einhängewinkel können verschoben werden

Einbautiefe: 13 mm

Bestellmaße

Breite = Lichte Breite + 38 mm

Höhe = Lichte Höhe + 20 mm + X - 3 mm

oder Lichte Maße + Wunschüberlappung + X - 3 mm

Maß Z = oben und unten Blendrahmentiefe

Maß X = Oberkante Regenschiene bis Unterkante Profil

Bürste umlaufend + unten

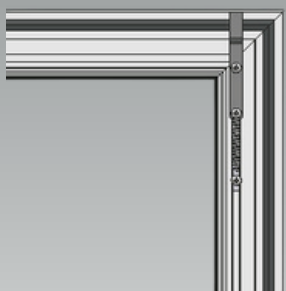
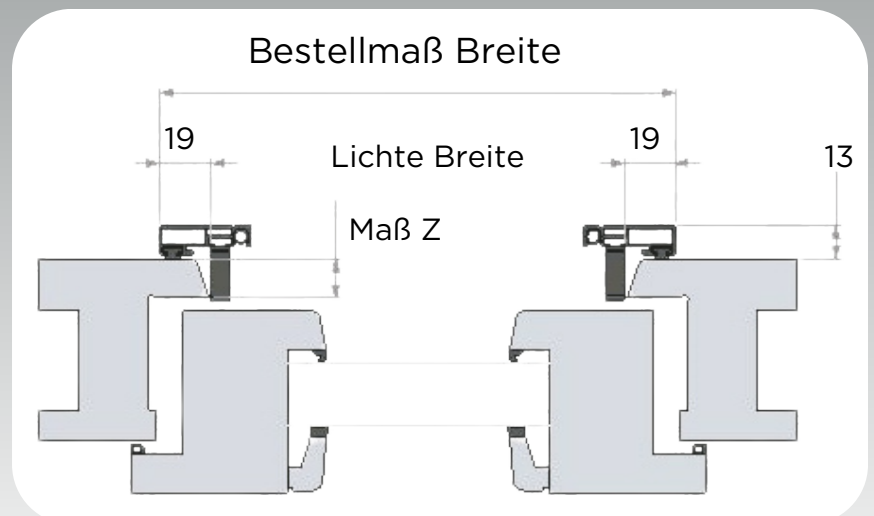
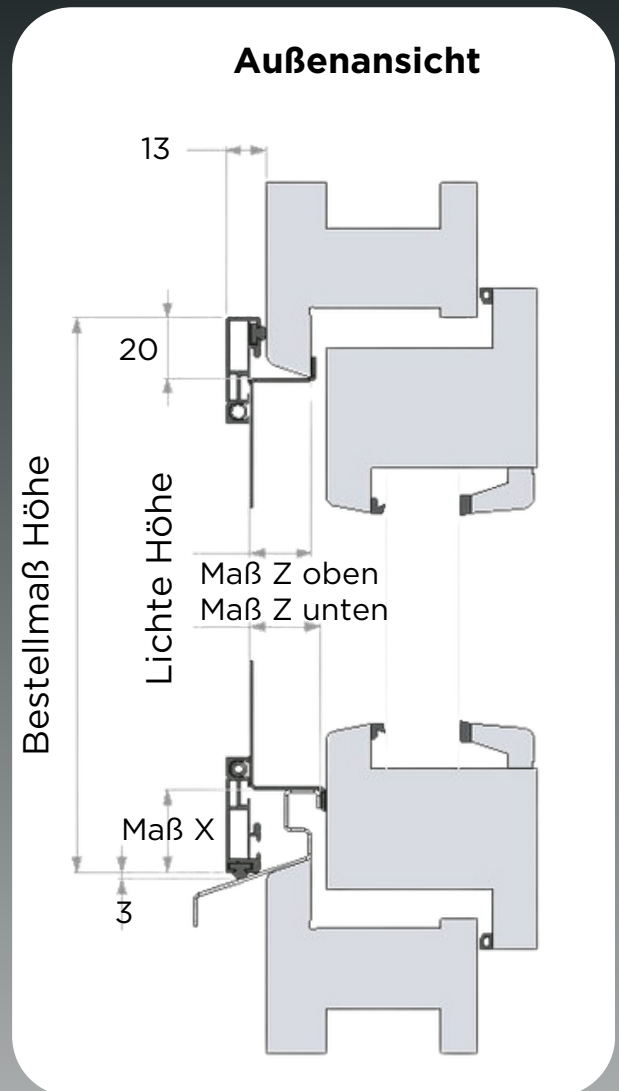

Verschleißart A Standard
Einhängewinkel oben

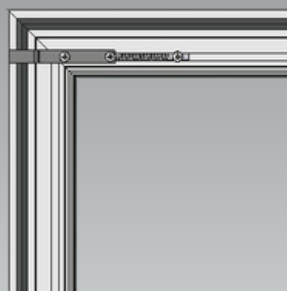

Verschleißart B auf Wunsch
Einhängewinkel rechts und links



Profil 86100



Profil 86101



Einhängewinkel A2 2tlg Set

Art. 86L3002.0 bis 86L3035

Z - Maß von 2 mm - 35 mm



Alu - Flachgriff für Türen

Art. 86L3330.1 - RAL 9016

Art. 86L3330.2 - RAL 8014

Art. 86L3330.3 - RAL 8001

Art. 86L3330.4 - E6/EV1

Art. 86L3330.5 - RAL 8077

Art. 86L3330.7 - RAL 7016



Bürstendichtungen

Art. 86F206.4 - 6,7 x 6 mm grau

Art. 86F208.4 - 6,7 x 8 mm grau

Art. 86F212.4 - 6,7 x 12 mm grau

Art. 86L5236.4 - 6,9 x 5 mm **selbstklebend** grau

Art. 86L5240.4 - 6,9 x 9 mm **selbstklebend** grau

Art. 86L5242.4 - 6,9 x 12 mm **selbstklebend** grau



Rolladengleiter

Art. 86281.1 - weiß

Art. 86281.7 - anthrazit

Art. 86281.8 - schwarz



Mittelarretierung Spannrahmen GF

Art. 6MittelGF - Set

Z - Maß von 2 mm - 35 mm



Bürstenführungsschiene

Art. 86L1685.1 - RAL 9016

Art. 86L1685.4 - E6/EV1

Art. 86L1685.5 - RAL 8077

Art. 86L1685.7 - RAL 7016

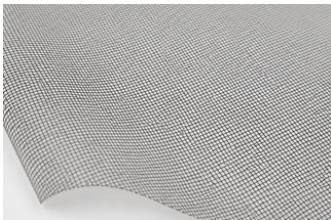

Gewebe

Art. 86L4403.5 - PET-Screen 122cm breit, schwarz

Art. 86L4612.4 - Alugewebe 120cm breit, silber

Art. 86L4612.5 - Alugewebe 120cm breit, schwarz

Art. 86L4812.0 - Edelstahl 120cm breit, edelstahl

Art. 86Polline.5 - Pollenschutz 160cm breit, schwarz

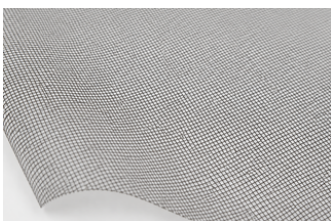

Klarsichtgewebe

Art. 86L4108.5 - 80cm breit

Art. 86L4110.5 - 100cm breit

Art. 86L4112.5 - 120cm breit

Art. 86L4114.5 - 140cm breit

Art. 86L4116.5 - 160cm breit

Art. 86L4120.5 - 200cm breit

Art. 86L4124.5 - 240cm breit

GFW

MANUFAKTUR

FALTSTORES

BY GFW

Die perfekte Verbindung aus Design
und Funktion – für mehr Privatsphäre,
Lichtregulierung und Wohnkomfort.



LICHT-
REGULIERUNG



SICHT-
SCHUTZ



ENERGIE-
EFFIZIENZ



MADE TO
SHADE YOUR LIFE.



BY **GFW**

PLISSEES

FALTSTORES DELUXE

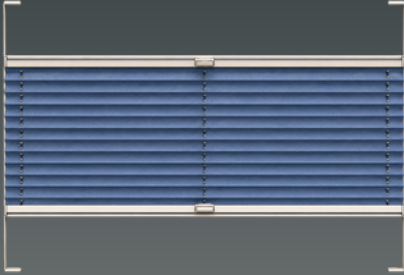

Art. 1006
Art. 1007



Art. 1004

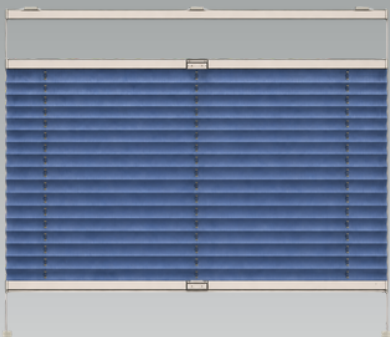

Art. 1005

erhältliche Profilfarben



RAL 9016



RAL 9006



RAL 8077



RAL 7016

Klarsichtgewebe

Ausführung 1

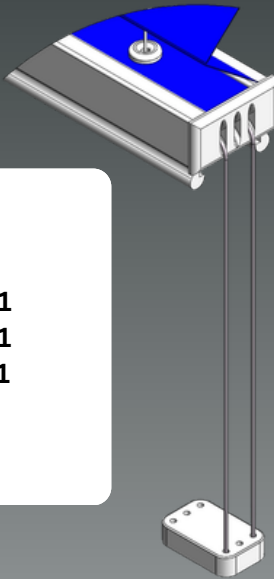

1004/1
1005/1
1007/1

Ausführung 2

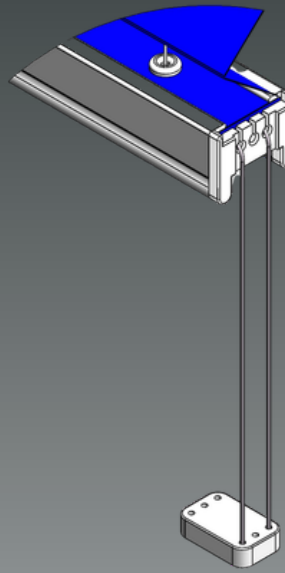

1004/2
1005/2
1007/2

Stoff bündig mit
Endkappe

Ausführung 3

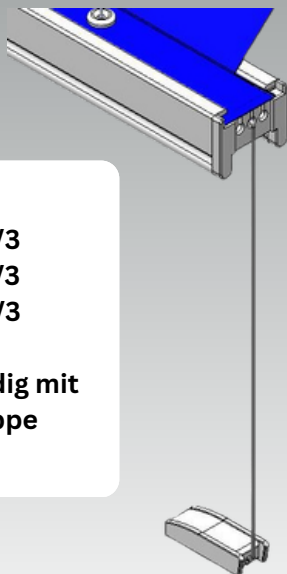

1004/3
1005/3
1006/3

Stoff bündig mit
Endkappe

Ausführung 4

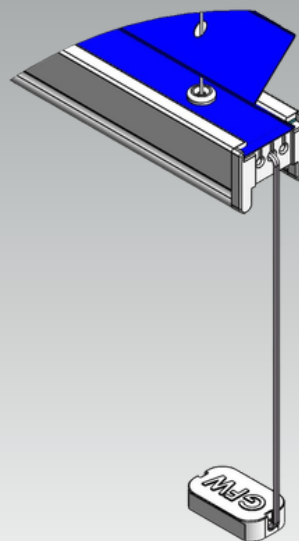

1004/4
1005/4
1006/4

Stoff bündig mit
Endkappe



BY **GFW**

PLISSEES

CLIPS MODELLE

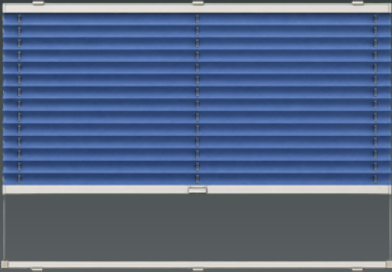

Art. 1021

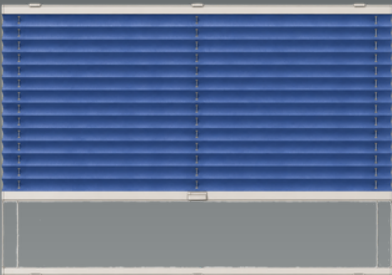

Art. 1021S
mit Stahlseilverspannung

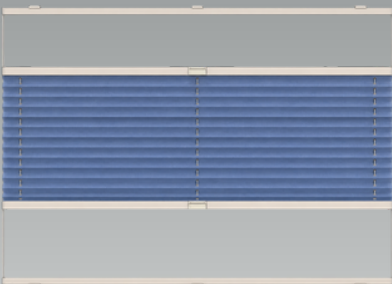

Art. 1022

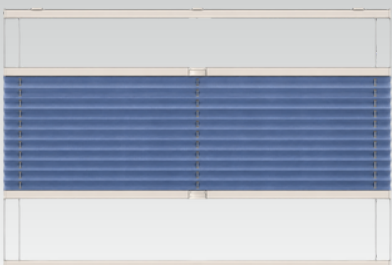

Art. 1022S
mit Stahlseilverspannung



BY **GFW**

PLISSEES

FREIHÄNGEND MIT PERLKETTE

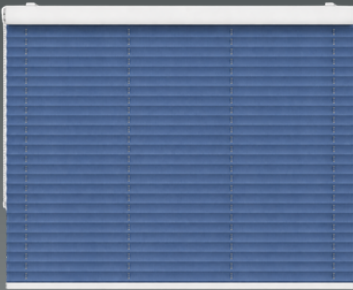

Art. 1017 Kette links

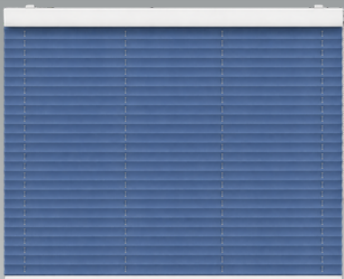

Art. 1018 Kette rechts



BY **GFW**

PLISSEES

1006/18 GRIFFPROFIL

15 MM STOFF + 20 MM WABE

Faltstore verspannt

18 mm Einbautiefe
Geeignet für 15 mm Gewebe
und 20 mm Waben Gewebe



Profil 3/18
18 x 35 mm

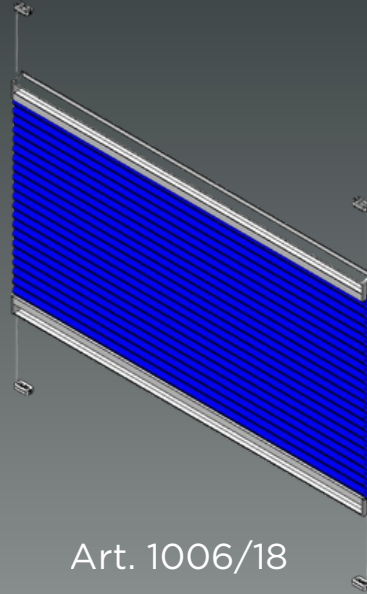

Art. 1006/18

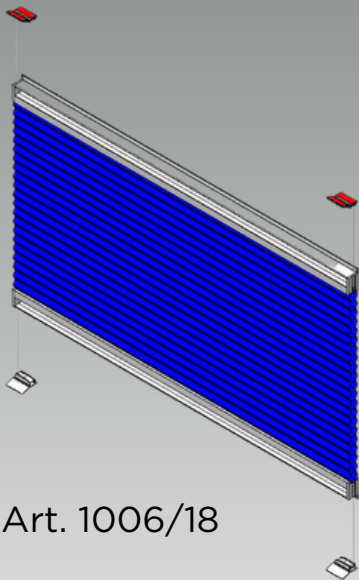

Art. 1006/18

Mit Gelenkplatte
selbstklebend
Aufpreis - siehe Zubehör

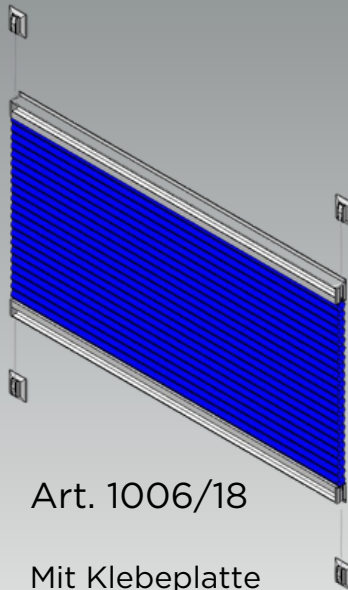

Art. 1006/18

Mit Klebeplatte
Aufpreis - siehe Zubehör

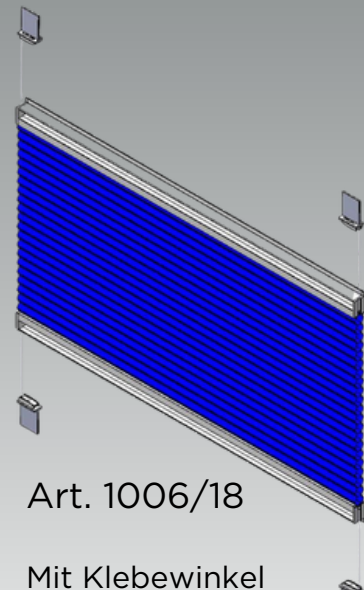

Art. 1006/18

Mit Klebewinkel
Montage in Glasfalz
Aufpreis - siehe Zubehör

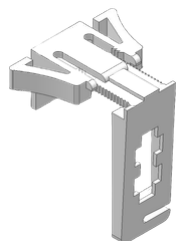

Falzklemmträger Set 4 Stück

Art. 81270.1 - weiß
Art. 81270.2 - braun
Art. 81270.7 - grau

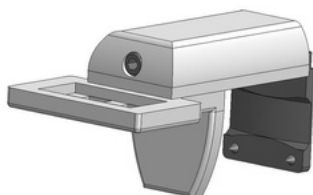

Universal Klemmträger (Metall)

Art. 813700.1 - weiß
Art. 813700.2 - braun
Art. 813700.7 - grau

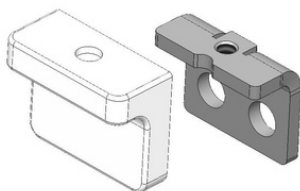

Ausgleichswinkel A2 18,5x15,2x9

Art. 813700.1 - weiß
Art. 813700.2 - grau
Art. 813700.8 - schwarz

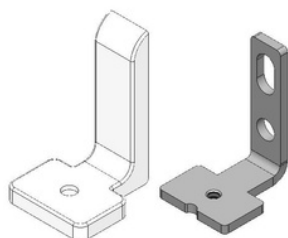

Winkel A2 19x31x21,7

Art. 813220.1 - weiß
Art. 813220.7 - grau
Art. 813220.8 - schwarz

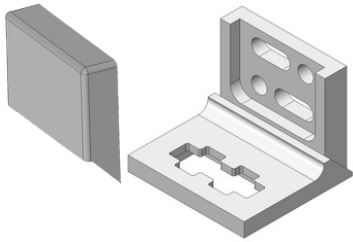

Windwinkel mit Kappe

Art. 81248.1 - weiß
Art. 81248.7 - grau
Art. 81248.8 - schwarz

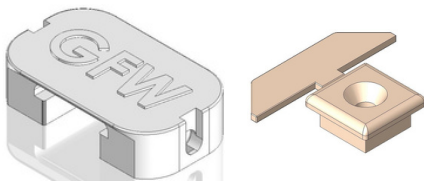

Spannschuh Deluxe komplett

Art. 81254.1 - weiß
Art. 81254.7 - grau
Art. 81254.8 - schwarz

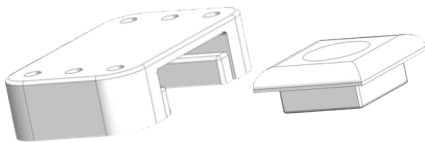

Spannschuh komplett

Art. 810921 - weiß
Art. 8109213 - grau
Art. 8109225 - schwarz

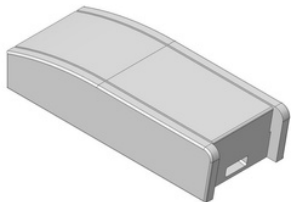

Schnurspanner schmal komplett

Art. 81267.1 - weiß
Art. 81267.7 - grau
Art. 81267.8 - schwarz

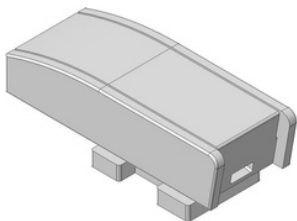

Schnurspanner mit Wechseleinsatz

Art. 81269.1 - weiß
Art. 81269.7 - grau
Art. 81269.8 - schwarz

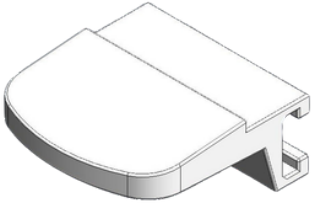

Bediengriff Faltstore

Art. 81248.1 - weiß
Art. 81248.7 - grau
Art. 81248.8 - schwarz

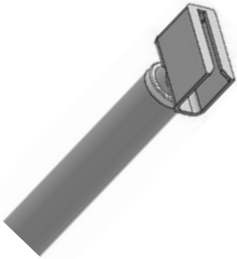

Schiebestab 16 mm für Griff

Art. 81306000 - grau

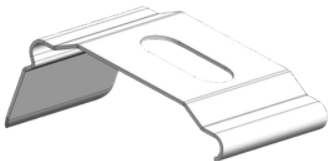

Deckenträger 27x16

Art. 81072 - verzinkt
Art. 810723 - weiß
Art. 810724 - schwarz

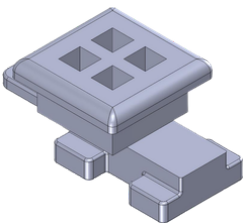

Wechseleinsatz für Spannschuh Deluxe Modell 1006

Art. 81259.0 - transparent

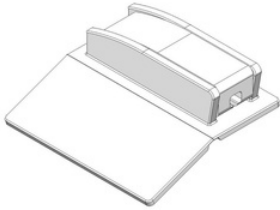

**Spannschuh mit Gelenkplatte
selbstklebend**

Art. 81375.1 - weiß

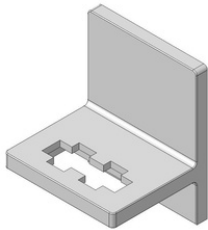

Klebwinkel für Falstores

Art. 81246.1 - weiß
Art. 81246.7 - grau
Art. 81246.8 - schwarz

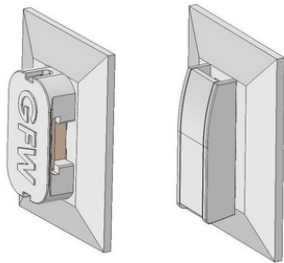

Klebeplatte für Falstore

Art. 81247.1 - weiß
Art. 81247.7 - grau
Art. 81247.8 - schwarz

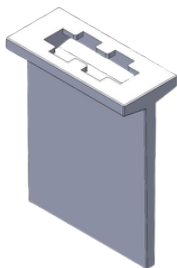

Klebwinkel für Falstores in Glasfalz

Art. 81244.1 - weiß
Art. 81244.7 - grau
Art. 81244.8 - schwarz



Bestellungen direkt
per **WhatsApp**



Kontakt

GFW Manufaktur GmbH
Weidehorst 76
32584 Löhne
info@gfw24.de
05744-50 88 0

